

Jednotermostat 1Tled H/C

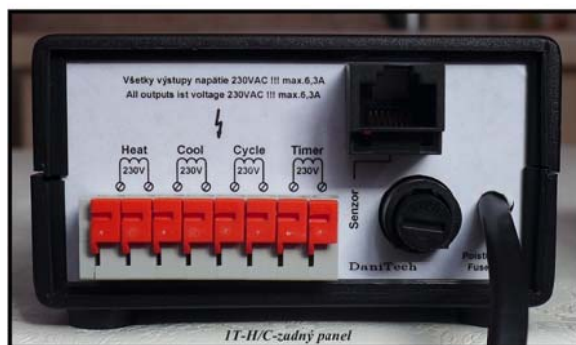

**Zariadenie je určené na reguláciu teploty.
Použitie v el.liahni, inkubátore, teráriu, sklenníku a podobne.**

Funkcie:

**1 x termostat - ohrev aj chladenie
1 x spínacie hodiny
1 x cyklovač**

Nastavenia:

**Denná teplota 5,0 až 99,9°C, krok 0,1°C
Nočná teplota 5,0 až 99,9°C, krok 0,1°C
Hysterézia 0,1 až 10,0°C, krok 0,1°C
Akustický alarm minimálnej a maximálnej teploty
Čas prechodu deň/noc
Reálny čas
Čas zopnutia/vypnutia spínacích hodín
Čas opakovania impulzu, dĺžky impulzu
Čas start/stop cyklovania**

Obsahuje:

**1 x snímač DS 18B20 na kábly 2m. ukončený konektorom RJ45.
4 x výstup 230VAC, pripájanie pomocou svorkovnice do 1mm²**

Výstupy:

**Napätie 230VAC !!!
Poistka 6,3A, pre všetky výstupy spoločná
Maximálny odoberaný prúd 6A
Výstupy sú určené pre pripojenie zariadení 2. triedy**

Rozmer:

92 x 53 x 125 mm

Zariadenie nezakrývať, nezabudovať!

Zariadenie 2. triedy! (aj pripojené zariadenia)

- Zariadenie môže pripájať len osoba znalá a oprávnená príslušnou el.vyhláškou!!!

Nastavenia

MENU:	Ponuka nastavení (navrat späť)
ENTER:	Potvrdenie (zápis)
DOWN:	Posuv dole
UP:	Posuv hore

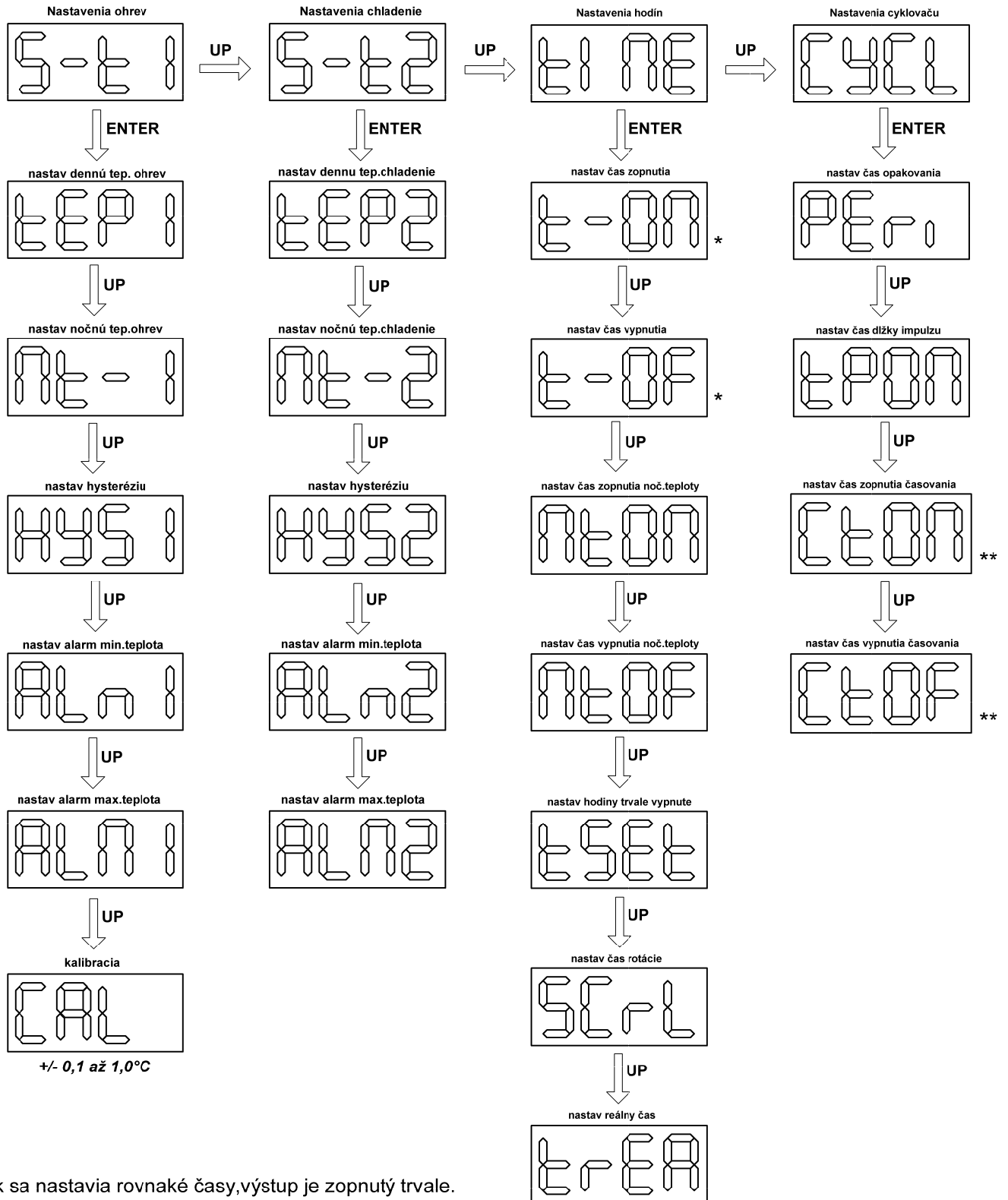

* Ak sa nastaví rovnaké časy, výstup je zopnutý trvale.

** Ak sa nastaví rovnaké časy, výstup cykluje trvale.

Ak vypíše:

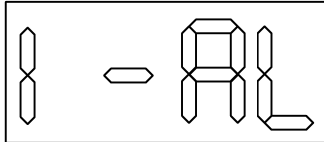

Prekročený/poklesnutý alarm minimum, alebo maximum.

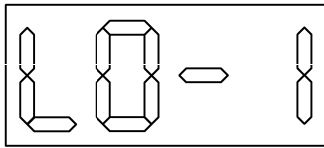

Chyba snímaču (prerušený kábel, a podobne)

Popis

Predný panel

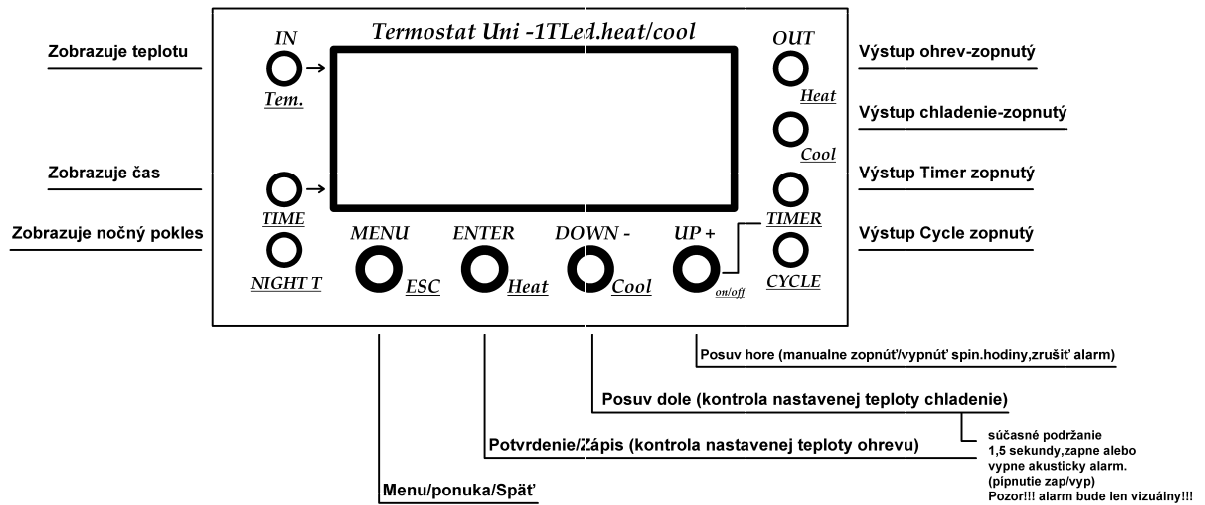

Zadný panel

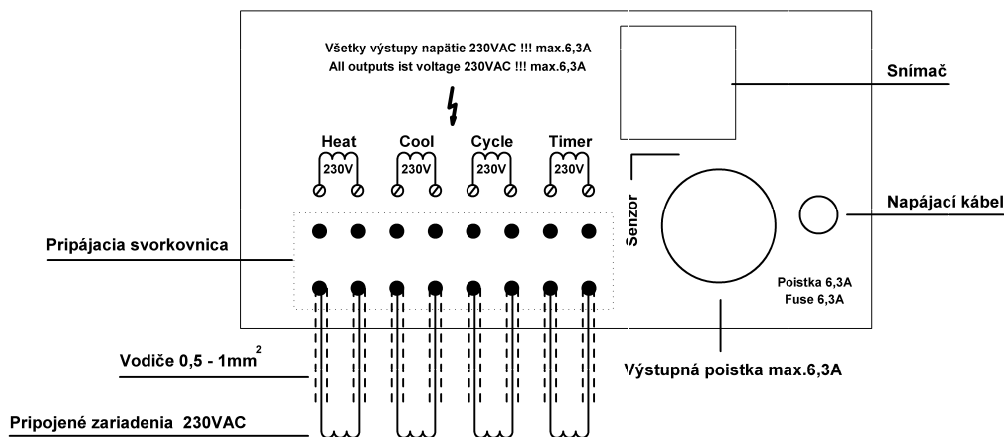

Príklad pripojenia do svorkovnice.

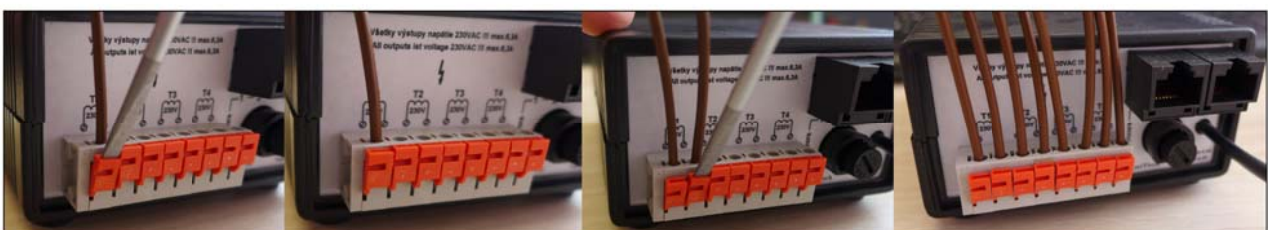

Výstupné napätie 230VAC !!!!! pozor!

- Zariadenie môže pripájať len osoba znalá a oprávnená príslušnou el.vyhláškou!!!

Múdre rady, odporúčania:

Pre predĺženie životnosti termostatu, odporúčam hysteréziu 0,3 až 0,5°C

S použitím externého (prídavného) relé, stykaču, veľmi predĺžite životnosť Termostatu!!!

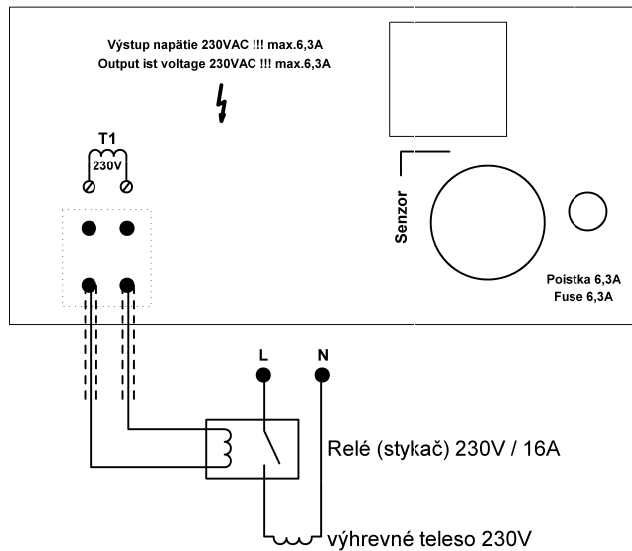

S použitím externého (prídavného) relé, stykaču, veľmi predĺžite životnosť Termostatu!!!

S použitím havarijného termostatu, predídete nechcenému prehriatiu, v prípade zlyhania hlavného termostatu.

Doporučujem hlavne pri vzácných a drahých odchovoch v liahni!!!!!!

